



# ایمن طب پویا

Imen Teb Poya Hakim  
Medical Equipments



تلفکس: ۰۲۵۳۲۹۴۱۲۷۱-۲

همراه: ۰۹۱۲۱۵۳۲۷۷۴

نشانی: قم-خیابان شهید صدوقی، کوچه ۱۱، پلاک ۱۱۷

[imentebpoyaco@gmail.com](mailto:imentebpoyaco@gmail.com)

[www.tebpoya.ir](http://www.tebpoya.ir)



بِسْمِ اللّٰهِ الرَّحْمٰنِ الرَّحِیْمِ

ردیف	محصولات
۱	انواع کیسه خون
۲	کیسه های فصد خون
۳	کیسه های اتولوگ
۴	انواع کیسه های انجمادی
۵	کیسه خون بند ناف
۶	کیسه ترانسفر غیر فعال کننده ویروس
۷	کیسه ترانسفر قابل تزریق و غیر قابل تزریق
۸	انواع کیسه کلتومی
۹	کیسه تغذیه بیمار
۱۰	محلول نگهداری سلول های خونی DMSO
۱۱	کیسه حاوی محلول سدیم سیترات ۴٪
۱۲	کیسه حاوی محلول ACDA
۱۳	فیلتر کیسه خون
۱۴	انواع لوله های آزمایشگاهی
۱۵	اندیماتور اشعه گاما
۱۶	انواع گان
۱۷	انواع لباس ایزوله
۱۸	ژل ضد عفونی
۱۹	دستکش نایلونی
۲۰	محلول ضد عفونی کننده دست، سطوح و محل تزریق



## کیسه خون دو تایی

تولیدکننده	مجتمع صنعتی بعثت - ایمن طب پویا حکیم
حجم کیسه ها	350/450ml
محلول ضد انعقاد	CPDA-1 63ml
کاربرد	جهت جمع آوری اجزاء کامل خون، تهیه و نگهداری گلبول قرمز
ماندگاری	سی ماه از تاریخ تولید در شرایط نگه داری استاندارد دارویی
گواهی	نشان CE
استریل	با استفاده از اتوکلاو
سوزن	16G
محافظ سوزن	محافظ این سوزن از باز شدن اتفاقی آن جلوگیری و بی نقصی این محصول را تضمین مینماید
کلمپ	جهت قطع و وصل جریان خون استفاده می شود.
فیلم بسته بندی	PVCمدیکال گرید کلاس (VI) با پلاستی سایزر PEHD مطابق با فارماکوپه و استاندارد ISO3826-1
قطعه شکستنی	حالت مخروطی که باعث عبور آسان و بدون صدمه رساندن به جریان اجزای خون می شود
اتصال دهنده وای شکل	به منظور تقسیم حجم جریان خون می باشد که موجب جلوگیری از بی نظمی تلاطم گردش اجزای خون میشود.
برچسب	مطابق با استاندارد ISO 3826-1 همراه با بارکد ISBT حاوی اطلاعات بیچ نامبر.
بسته بندی	مطابق با استاندارد ISO 3826-1

## Double Blood Bag

Manufactured by	Beasat Industrial complex-Imen teb poya hakim
Bag Volume	450/350 ml
Anticoagulant	CPDA-1 63ml
Usage	For collection of whole blood , preparation and storage of red blood cell.
Validity	30 month
Certifications	CE MARKED
Sterilization	Super heated water spray.
Needle	16G
Needle Protection	The needle protection is welded. This avoids occasional opening and guarantees the product integrity
Clamp	Clamp is used for connecting and disconnecting blood flow
Plastic Film	Medical grad PVC (class VI) complying with US pharmacopoeia and with ISO 3826-1specification. Plasticizer DEHP. Over raping is purchased from valid certificate sources.
Break-off connectors	A cone mode cause that passes easily and without damaging the flow of blood components.
"Y" connectors	The ((Y)) connectors is used to divide the volume of blood flow .to avoid turbulence to the blood components flow
Labels	Complying with ISO 3826-1 standard. Batch number and product identification code are reported also in bar code system according to the ISBT standard.
Packing	Complying with ISO 3826/1 Standard





## کیسه خون سه تایی

تولیدکننده	مجتمع صنعتی بعثت - ایمن طب پویا حکیم
حجم کیسه ها	350/350/450ml
محلول ضد انعقاد	CPDA-1 63ml
کاربرد	برای جمع آوری خون کامل، تهیه و توزیع محصولاتی مانند پلاسما، گلبول قرمز و پلاکت
ماندگاری	سی ماه از تاریخ تولید در شرایط نگه داری استاندارد دارویی
گواهی	نشان CE
استریل	با استفاده از اتوکلاو
سوزن	16G
محافظ سوزن	محافظ این سوزن از باز شدن اتفاقی آن جلوگیری و بی نقصی این محصول را تضمین مینماید
کلمپ	جهت قطع و وصل جریان خون استفاده می شود.
فیلم بسته بندی	PVC مدیکال گرید کلاس (VI) با پلاستی سایزر PEHD مطابق با فارماکوپه و استاندارد ISO3826-1
قطعه شکستنی	حالت مخروطی که باعث عبور آسان و بدون صدمه رساندن به جریان اجزای خون می شود
اتصال دهنده وای شکل	به منظور تقسیم حجم جریان خون می باشد که موجب جلوگیری از بی نظمی تلاطم گردش اجزای خون می شود.
برچسب	مطابق با استاندارد ISO 3826-1 همراه با بارکد ISBT حاوی اطلاعات بیچ نامبر.
بسته بندی	مطابق با استاندارد ISO 3826-1

## Triple Blood Bag

Manufactured by	Beasat Industrial complex-Imen teb poya hakim
Bag Volume	450/350/350 ml
Anticoagulant	CPDA-1 63ml
Usage	For collection of whole blood , preparation and storage of products like plasma , red blood cell and platelet.
Validity	30 month
Certifications	CE MARKED
Sterilization	Super heated water spray.
Needle	16G
Needle Protection	The needle protection is welded. This avoids occasional opening and guarantees the product integrity
Clamp	Clamp is used for connecting and disconnecting blood flow
Plastic Film	Medical grad PVC (class VI) complying with US pharmacopoeia and with ISO 3826-1 specification. Plasticizer DEHP. Over rapping is purchased from valid certificate sources.
Break-off connectors	A cone mode cause that passes easily and without damaging the flow of blood components.
"Y" connectors	The ((Y)) connectors is used to divide the volume to avoid turbulence to the blood components flow.
Labels	Complying with ISO 3826-1 standard. Batch number and product identification code are reported also in bar code system according to the ISBT standard.
Packing	Complying with ISO 3826/1 Standard







## کیسه خون چهار تایی

تولیدکننده	مجتمع صنعتی بعثت - ایمن طب پویا حکیم
حجم کیسه ها	350/350/350/450ml
محلول ضد انعقاد	CPDA-1 63ml
ماندگاری	سی ماه از تاریخ تولید در شرایط استاندارد نگهداری
گواهی	نشان CE
استریل	با استفاده از اتوکلاو
استاندارد	ISO13485
سوزن	G16
محافظ سوزن	محافظ این سوزن از باز شدن اتفاقی آن جلوگیری و بی نقصی این محصول را تضمین مینماید
کلمپ	جهت قطع و وصل جریان خون استفاده می شود.
فیلم بسته بندی	PVCمدیکال گرید کلاس (VI) با پلاستی سایزر PEHD مطابق با فارماکوپه و استاندارد ISO3826-1
قطعه شکستنی	حالت مخروطی که باعث عبور آسان و بدون صدمه رساندن به جریان اجزای خون می شود
اتصال دهنده وای	به منظور تقسیم حجم جریان خون می باشد که موجب جلوگیری از بی نظمی تلاطم گردش اجزای خون می شود.
شکل	
کاربرد	جهت جمع آوری خون کامل، تهیه و نگه داری RBC، گرانولوسیت، پلاکت و پلاسما
برچسب	مطابق با استاندارد ISO 3826-1 همراه با بارکد ISBT حاوی اطلاعات بیچ نامبر.
بسته بندی	مطابق با استاندارد ISO 3826-1

## Quadruple Blood Bag

Manufactured by	Beasat Industrial complex- Imen teb poya hakim
Bag Volume	450/350/350/350 ml
Anticoagulant	CPDA-1 63ml
Validity	30 month
Certifications	CE MARKED
Sterilization	Super heated water spray.
Needle	G16
Needle Protection	The needle protection is welded. This avoids occasional opening and guarantees the product integrity
Clamp	Clamp is used for connecting and disconnecting blood flow
Plastic Film	Medical grad PVC (class VI) complying with US pharmacopoeia and with ISO 3826-1 specification. Plasticizer DEHP. Over raping is purchased from valid certificate sources.
Break-off connectors	A cone mode cause that passes easily and without damaging the flow of blood components.
"Y" connectors	The ((Y)) connectors is used to divide the volume to avoid turbulence to the blood components flow.
Usage	For collection whole blood , preparation and storage of RBC , Granulocyte , platelet and plasma
Labels	Complying with ISO 3826-1 standard. Batch number and product identification code are reported also in bar code system according to the ISBT standard.





## کیسه فصد خون

تولید کننده	مجتمع صنعتی بعثت - ایمن طب پویا حکیم
کاربرد	جهت جمع آوری خون غیر قابل استفاده انسانی
بسته بندی	از نوع وی پک با اندیکاتور استریل - ETO مطابق با استاندارد ISO3826-1
ماندگاری	۳۰ ماه از تاریخ تولید در شرایط استاندارد نگهداری
استریل	با استفاده از اتوکلاو (ETO)
استاندارد	ISO13485
کیسه خونگیری	کیسه خونگیری 450 ml مدیکال گرید
شیلنگ	از جنس PVC مدیکال گرید شفاف
برچسب	مطابق با استاندارد ISO3826-1 همراه با بارکد ۱۲۸ ISBT حاوی اطلاعات بچ نامبر، تاریخ انقضا از جنس PVC
سوزن	G16
کاور سوزن	از جنس PP (پلی پروپیلن) سخت جهت محافظت از برخورد سوزن با اپراتور پس از خونگیری
کلمپ	از جنس PP (پلی پروپیلن) جهت قطع و وصل جریان خون

## Blood Bag Letting

<b>Manufacture d by</b>	Beasat Industrial complex-Imen teb poya hakim
<b>Usage</b>	To collect useless human blood
<b>Packing</b>	V pack type with steril indicator-ETO conforming to ISO3826-1 standard
<b>Standard</b>	ISO13485
<b>Validity</b>	30 month
<b>Sterilization</b>	Using autoclave ethylene oxide(ETO)
<b>Plastic Tube</b>	Transparent medical grade of PVC
<b>Labels</b>	Complying with ISO3826-1; Bath number and product identification code are reported also in barcode system according to the ISBT standard
<b>Needle</b>	G16
<b>Needle Protection</b>	Of hard pp(polypropylene) to protect the needle collision with the operator after bleeding
<b>Clamp</b>	Clamp is used for connecting and disconnecting blood flow
<b>Bag volume</b>	450 ml





کیسه فصد  
Blood Letting  
غیر قابل تزریق  
Non pyrogenic, Non-Toxic  
450 ml (2)

Batch no: BL2001261  
Mfg: 2020-01-26  
Exp. Date: 2022-07-26

## کیسه خون تکی (اتولوگ)

تولید کننده	مجتمع صنعتی بعثت - ایمن طب پویا حکیم
حجم کیسه (مفید)	کیسه خون تکی 450ml
محلول ضد انعقاد خون	محلول ضد انعقاد 63ml CPDA-1
کاربرد	برای ذخیره سازی و جمع آوری خون اتولوگ (خون خودی)
ماندگاری	۳۰ ماه از تاریخ تولید در شرایط استاندارد نگهداری
گواهی	نشان CE
استریل	با استفاده از اتوکلاو
سوزن	16G
محافظ سوزن	محافظ این سوزن از باز شدن اتفاقی آن جلوگیری و بی نقصی این محصول را تضمین می نماید.
کلمپ	کلمپ برای اتصال و قطع جریان خون استفاده می شود.
قطعه شکستنی	حالت مخروطی که باعث عبور آسان و بدون صدمه رساندن به جریان اجزای خون می شود
اتصال دهنده وای شکل	به منظور تقسیم حجم جریان خون می باشد که موجب جلوگیری از بی نظمی تلاطم گردش اجزای خون می شود.
برچسب	مطابق با استاندارد ISO3826-1
بسته بندی	مطابق استاندارد ISO 3826-1 و در صورت تقاضا فویل آلومینیوم سه لایه به ضخامت ۹۰ میکرون طبق استاندارد ISO 3826-1

## Single Blood Bag(Autolouge)

Manufactured by	Beasat Industrial complex-Imen teb poya hakim
Bag volume(Usable)	450ml
Anticoagulant	CPDA-1 63ml
Usage	Single bag CPDA1-450ml for storage and whole blood collected
Validity	30 month
Certification	CE MARKED
Sterilization	Super heated water spray
Needle	16G
Needle Protection	The needle protection is welded. This avoids occasional opening and guarantees the product integrity
Clamp	Clamp is used for connecting and disconnecting blood flow
Break-off connectors	A cone mode cause that passes easily and without damaging the flow of blood components.
"Y" connectors	Y connectors is used to divide the volume of blood flow .to avoid turbulence to the blood components flow
Labels	Complying with ISO3826-1; Bath number and product identification code are reported also in barcode system according to the ISBTstandard
Packing	Three- layer aluminum with thickness of 90 micron according to ISO 3826-1 standard.



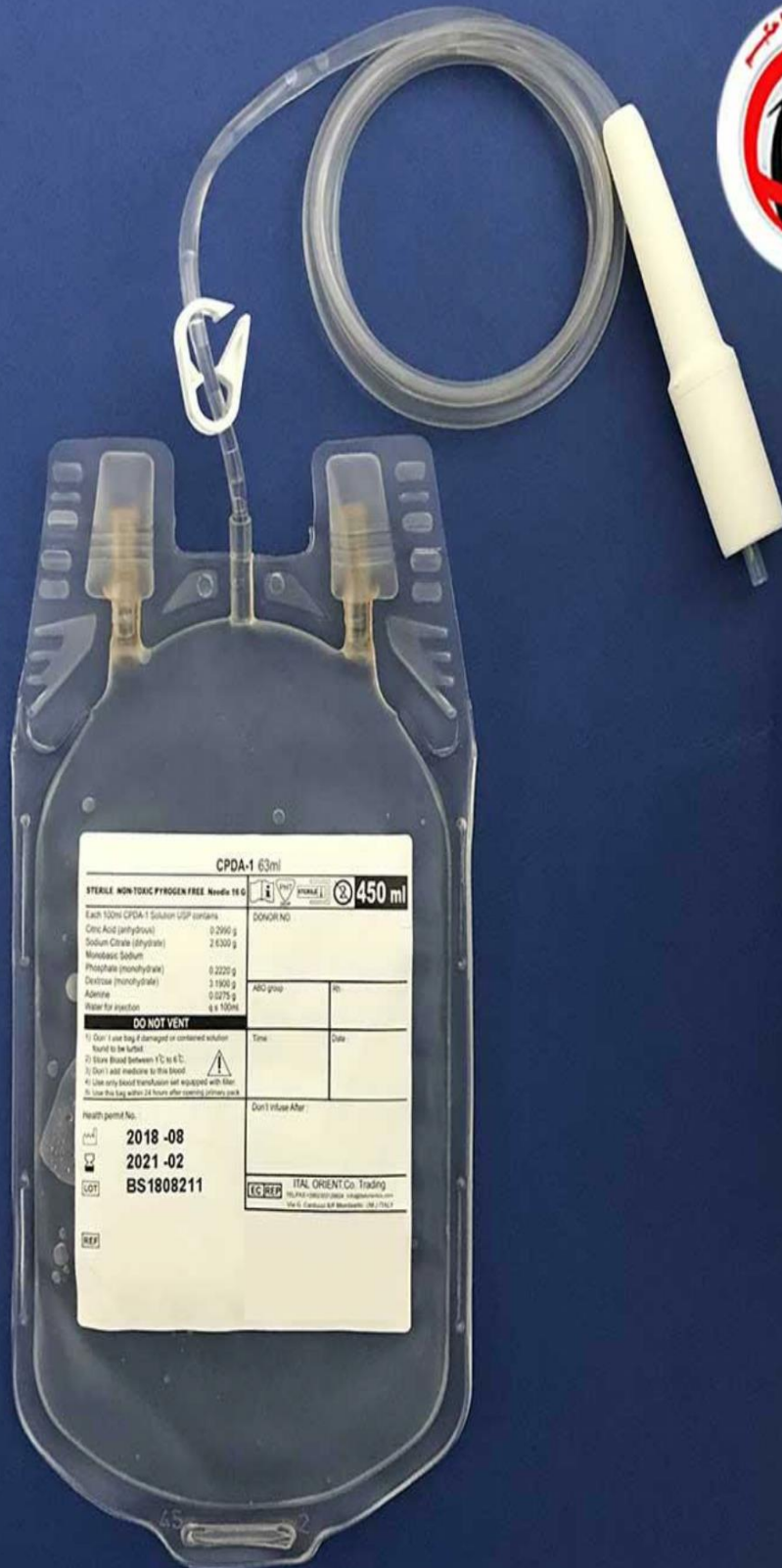

**CPDA-1 63ml**

**STERILE NON-TOXIC PYROGEN FREE Nevada 18 G**  **450 ml**

Each 100ml CPDA-1 Solution USP contains

Citric Acid (anhydrous)	0.2990 g
Sodium Citrate (hydrate)	2.6300 g
Monobasic Sodium Phosphate (hydrate)	0.2225 g
Dextrose (monohydrate)	3.1900 g
Adenine	0.0275 g
Water for injection	q.s. 100ml

**DO NOT VENT**

1) Don't use bag if damaged or contained solution found to be unsafe.  
2) Store Blood between 1°C to 6°C.  
3) Don't add medicine to this blood.  
4) Use only blood transfusion set equipped with filter.  
5) Use this bag within 24 hours after opening primary pack.

Health permit No.

**2018 -08**  
**2021 -02**  
**BS1808211**

**Don't Infuse After**

Time	Date

**ITAL ORIENT Co. Trading**  
JSC. P.O. BOX 500000 JORDAN 11190  
Tel: 06 5000000 Fax: 06 5000000  
www.italorient.com



	<b>کیسه انجماد ۲۵ ml</b>
تولید کننده	شرکت سلبیوس - ایمن طب پویا حکیم
کاربرد	ذخیره سلولها ، بافتها ، اندامها و / یا نمونه های بیولوژیکی (به عنوان مثال ، گلبول های قرمز ، استخوان ها و ) در دمای بسیار پایین ، معمولاً -۱۹۶- درجه سانتیگراد (-۳۲۰ درجه فارنهایت)
بسته بندی	وی پک
استریل	گاما
جنس کیسه	اتیل وینیل استات
جنس تیوب	اتیل وینیل استات و پلی وینیل کلراید
دما	از -۱۹۶ تا +۳۷ درجه سانتی گراد
سایز کیسه	طول ۸۸ میلی متر × عرض ۷۴/۵ میلی متر
حجم	۲۵ میلی لیتر
ماندگاری	۳ سال
گواهی ها	ایزو ۱۳۴۸۵

<b>Freezing bag 25 ml</b>	
Manufactured by	cellbious-Imen teb poya hakim
Usage	store cells, tissue, organs, and/or biological samples (e.g., red blood cells, bones, ...) at very low temperatures, usually -196 degrees Celsius (-320 degrees Fahrenheit)
Packing	V pack type
Sterilization	Gamma
Bag material	Ethyl vinyl acetate
Tubing material	Ethyl vinyl acetate and Polyvinyl Chloride (PVC)
Temperature range	(From -196 °C to +37 °C).
Bag Size	88 mm length × 74/5 mm width
Volume	25 mL
Shelf Life	3 years
Certification	ISO13485



## 25ml Single Compartment Freezing Bag

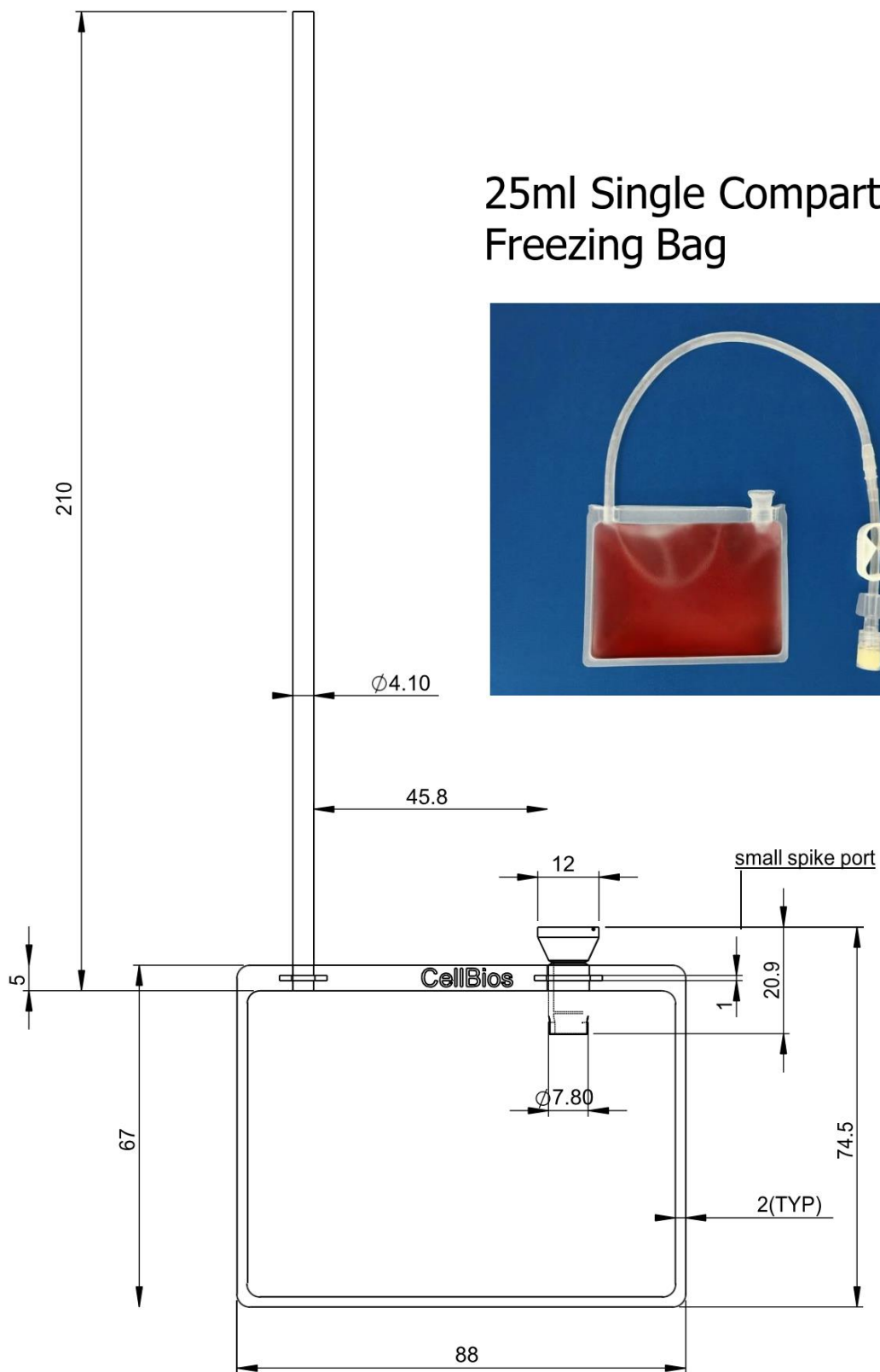

Note: All dimensions are in mm

<b>کیسه انجماد ۶ ml</b>	
تولید کننده	شرکت سلبیوس - ایمن طب پویا حکیم
کاربرد	ذخیره سلولها ، بافتها ، اندامها و / یا نمونه های بیولوژیکی (به عنوان مثال ، گلبول های قرمز ، استخوان ها و ) در دمای بسیار پایین ، معمولاً ۱۹۶- درجه سانتیگراد (-۳۲۰ درجه فارنهایت)
بسته بندی	وی پک
استریل	گاما
جنس کیسه	اتیل وینیل استات
جنس تیوب	اتیل وینیل استات و پلی وینیل کلراید
دما	از ۱۹۶- تا ۳۷+ درجه سانتی گراد
سایز کیسه	طول ۷۶ میلی متر × عرض ۲۶ میلی متر
حجم	۶ میلی لیتر
ماندگاری	۳ سال
گواهی ها	ایزو ۱۳۴۸۵

<b>Freezing bag 6 ml</b>	
Manufactured by	Cellbious company -Imen teb poya hakim
Usage	store cells, tissue, organs, and/or biological samples (e.g., red blood cells, bones, ...) at very low temperatures, usually -196 degrees Celsius (-320 degrees Fahrenheit)
Packing	V pack type
Sterilization	Gamma
Bag material	Ethyl vinyl acetate
Tubing material	Ethyl vinyl acetate and Polyvinyl Chloride (PVC)
Temperature range	(From -196 °C to +37 °C).
Bag Size	76 mm length × 26 mm width
Volume	6 mL
Shelf Life	3 years
Certification	ISO13485





## 6ml Freezing Bag

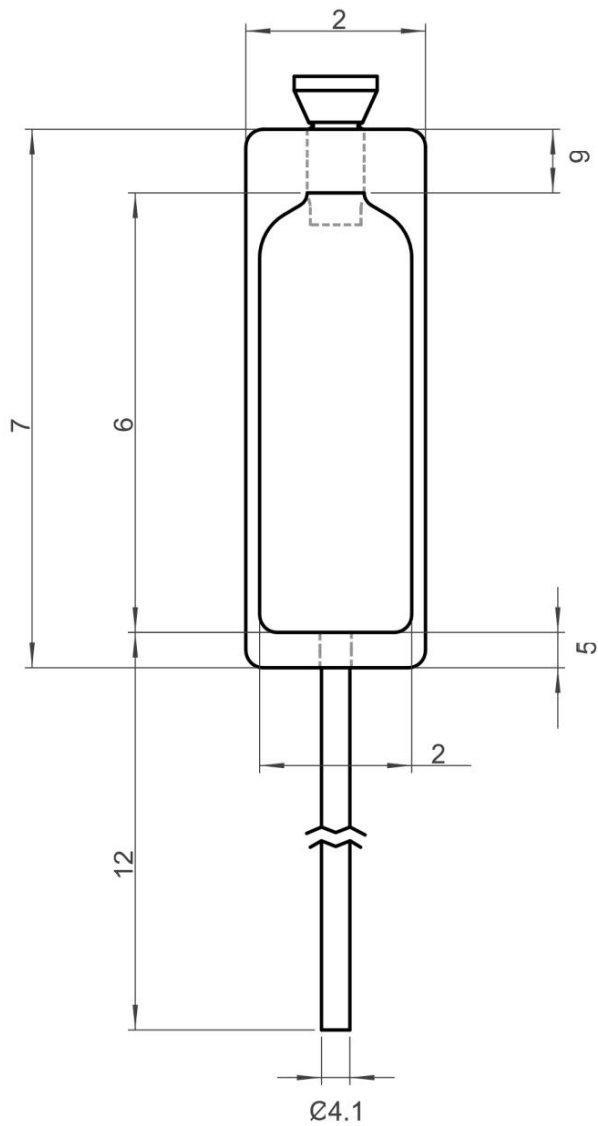

## کیسه جمع آوری خون بند ناف

تولید کننده	مجتمع صنعتی بعثت - ایمن طب پویا حکیم
کیسه خونگیری	کیسه خونگیری 250 cc مدیکال گرید با سه مجرا
کاربرد	جهت جمع آوری خون بند ناف
ماندگاری	۳۰ ماه از تاریخ تولید در شرایط استاندارد نگهداری
استریل	با استفاده از اتوکلاو
استاندارد	ISO13485
سوزن	16G
کاور سوزن	از جنس PP سخت جهت حفاظت از برخورد سوزن با اپراتور پس از خونگیری
کلمپ	از جنس PP جهت قطع و وصل جریان خون
شیلنگ	از جنس PVC مدیکال گرید شفاف
برچسب	مطابق با استاندارد ISO 3826-1 همراه با بارکد ISBT 128 حاوی اطلاعات بیچ نامبر ، تاریخ انقضاء از جنس PVC
بسته بندی	استریل به روش Super Hot Water Spray مطابق با استاندارد ISO 3826-1

## Cord blood bag

Manufactured by	Beasat Industrial complex-Imen teb poya hakim
Blood bag	250cc medical grade whit three duct.
Usage	To collect umbilical cord blood
Validity	30 month
Sterilization	Sterile by super hot water spray method
Standard	ISO13485
Needle	16G
Needle Protection	Of hard pp(polypropylene) to protect the needle collision with the operator after bleeding
Clamp	Clamp is used for connecting and disconnecting blood flow
Plastic tube	transparents medical grade of pvc.
Labels	1-complying with iso3826-1 standard. 2-batch number and product identification code are reported also in barcode system according to the ISBT 128 standard. expiration date from pvc.
Packing	V pack type with sterile indicator- ETO conforming to ISO3826-1 standard.

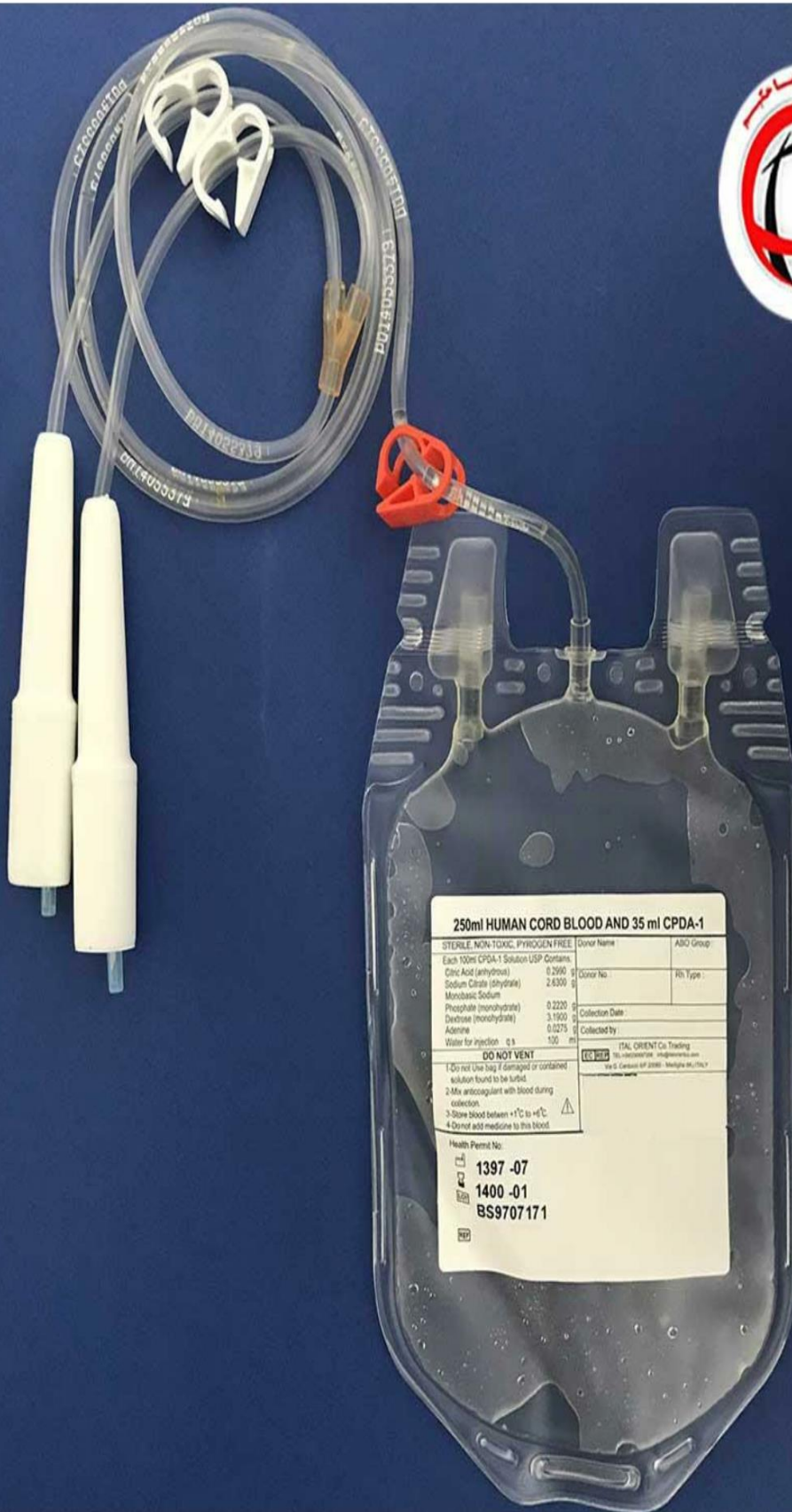



## کیسه ترانسفر غیر فعال کننده ویروس یکبار مصرف

تولید کننده	مجتمع صنعتی بعثت- ایمن طب پویا حکیم
کاربرد	غیرفعال سازی ویروس‌های موجود در پلاسما، جذب متیلن بلو اضافه شده و فیلتر لکوسیت‌ها در پلاسما؛ می‌بایست همراه با دستگاه غیر فعال کننده ویروس پزشکی استفاده شود.
بسته بندی	وی پک با اندیکاتور استریل
استریل	ETO
کارایی فیلتر	مقدار لکوسیت باقی مانده در واحد پلاسما کمتر از $5 \times 10^5$ - حذف ۹۹/۹٪ لکوسیت‌ها
میزان جذب متیلن بلو	۸۵٪
بازیابی گلبول قرمز	بیشتر از ۹۰٪
زمان فیلتر کردن	۵-۱۵ دقیقه
اجزا	اسپایک، کلمپ، بای پس، فیلتر، کیسه ترانسفر، شلنگ
گواهی‌ها	ایزو ۱۳۴۸۵، ایزو ۹۰۰۱، CE

### Virus inactivation transfer bag single use

<b>Manufactured by</b>	Beasat Industrial Complex-Imen teb poya hakim
<b>Usage</b>	It is used to inactivate the viruses on plasma, absorb the added methylene blue and filter the leukocyte in plasma. It must used matching with the Medical Virus Inactivity Apparatus
<b>Packing</b>	V pack type with sterile indicator
<b>Sterilization</b>	ETO
<b>Filter performance</b>	The amount of leukocytes remaining in the plasma unit is less than $5 \times 10^5$
<b>The absorption rate of methylene blue</b>	85%
<b>Rapid filtration time</b>	5-15 min
<b>Components</b>	Spike, clamp, filter, bypass, transfer bag, pipeline
<b>Certification</b>	ISO13485, ISO9001 ,CE



لا تفتح الحزمة إلا في غرفة التعقيم  
Do not open the package in a  
sterile room  
Nicht öffnen, wenn das Gerät  
sterilisiert wird

PROPPEL

ARVAND

PackMed

PROPPEL

ARVAND

PackMed

لا تفتح الحزمة إلا في غرفة التعقيم  
Do not open the package in a  
sterile room  
Nicht öffnen, wenn das Gerät  
sterilisiert wird

لا تفتح الحزمة إلا في غرفة التعقيم  
Do not open the package in a  
sterile room  
Nicht öffnen, wenn das Gerät  
sterilisiert wird

200mm x 200 mm  
Ref: RL 200

200mm x 200 mm  
Ref: RL 200

200mm x 200 mm  
Ref: RL 200

200mm x 200 mm  
Ref: RL 200

200mm x 200 mm  
Ref: RL 200

10724  
189-5

EO GAS

STEAM

EO GAS

STEAM

## کیسه ترانسفر تکی (غیر قابل تزریق)

تولید کننده	مجتمع صنعتی بعثت- ایمن طب پویا حکیم
کاربرد	جهت جمع آوری اجزا دور ریز خون
بسته بندی	از نوع وی پک با اندیکاتور استریل- ETO مطابق با استاندارد ISO3826-1
ماندگاری	۳۰ ماه از تاریخ تولید در شرایط استاندارد نگهداری
استریل	با استفاده از اتوکلاو (ETO)
استاندارد	ISO13485
کیسه خونگیری	کیسه خونگیری ۳۵۰ الی ۴۰۰ ml مدیکال گرید با سه مجرا
کورد	از جنس PVC مدیکال گرید شفاف
برچسب	مطابق با استاندارد ISO3826-1 همراه با بارکد ISBT ۱۲۸ حاوی اطلاعات بیچ نامبر، تاریخ انقضا از جنس PVC
اسپایک	تکراهه (بدون مجرای هوا) از جنس ABS با درپوش PP

## Transfer Bag(Non Injectable)

Manufactured by	Beasat Industrial complex-Imen Teb Poya Hakim
Usage	To collect waste components of the blood
Packing	V pack type with sterile indicator-ETO conforming to ISO3826-1 standard
Validity	30 month
Sterilization	Using autoclave ethylene oxide(ETO)
Standard	Iso13485
Blood bag	From350to400ml medical grade with three duct blood bag
Plastic tube	Transparent medical grade of PVC
Labels	Complying with ISO3826-1; Bath number and product identification code are reported also in barcode system according to the ISBT 128 standard
Spike	The Single path(without air duct) from ABC with PP cap





## کیسه ترانسفر تکی (قابل تزریق)

تولید کننده	مجتمع صنعتی بعثت - ایمن طب پویا حکیم
کاربرد	جهت انتقال اجزای خون، سلول های بنیادی و پلاکت
مشخصات	استریل، قابل تزریق، فاقد مواد تب زا و اندوتوکسین
بسته بندی	از نوع وی پک با اندیکاتور استریل - ETO مطابق با استاندارد ISO3826-1
ماندگاری محصول	۳۰ ماه از تاریخ تولید در شرایط استاندارد، ماندگاری در دمای ۴۰- تا ۱۳۰+ سانتی گراد به مدت ۴ سال و ماندگاری در دمای ۱۰- الی ۱۳۰+ به مدت ۳ سال
استریل	با استفاده از اتوکلاو (ETO)
استاندارد	ISO13485
کیسه خونگیری	در حجم های 350 الی 400 ml ، 400 الی 500 ml ، 500 الی 600 ml
کورد	از جنس PVC مدیکال گرید شفاف
برچسب	مطابق با استاندارد ISO3826-1 همراه با بارکد ISBT 128 حاوی اطلاعات بیچ نامبر، تاریخ انقضا از جنس PVC
اسپایک	تکراهه (بدون مجرای هوا) از جنس ABS با درپوش PP

## Transfer Bag (Injectable)

Manufactured by	Beasat Industrial complex- Imen Teb Poya Hakim
Usage	To transfer blood components, stem cells and transplants that are usable in practice ...
Specification	30 months from the date of manufacture in the standard conditions, durability at temperature 40- to 130+ ° C for 4 years and a shelf-life of 10-8 ° C 130+ for 3 years
Packing	V pack type with sterile indicator-ETO conforming to ISO3826-1 standard
Validity	30 month
Sterilization	Using autoclave ethylene oxide(ETO)
Standard	Iso13485
Blood bag	From 350 to 400 ml, 400 to 500 and 500 to 600 ml medical grade with three duct blood bag
Plastic tube	Transparent medical grade of PVC
Labels	Complying with ISO3826-1; Bath number and product identification code are reported also in barcode system according to the ISBT 128 standard
Spike	The Single path(without air duct) from ABC with PP cap





## کیسه یوروستومی

تولید کننده	شرکت ویتاآیمد- ایمن طب پویا حکیم
نوع استومی	کیسه یوروستومی یک تکه
کد	۲۱۴۰۲
یک تکه / دو تکه	یک تکه
ته باز / ته بسته / شیردار	شیردار- خروجی قابل تخلیه
فیلتر/جنس فیلتر	بدون فیلتر
محدوده سایز فلنج	۴۵ میلی متر
جنس	هیدروکلوئید EVOH پشت و جلو نان وون
گواهی ها	ایزو ۱۳۴۸۵، ایزو ۹۰۰۱، CE

## urostomy bag

<b>Manufactured by</b>	Vita imed - Imen Teb Poya Hakim
<b>Ostomy type</b>	One piece urostomy bag
<b>code</b>	21402
<b>One piece / two pieces</b>	One pice
<b>Open / closed /valve</b>	Valve- Drainable outlet
<b>Filter / filter material</b>	without filter
<b>Flange size range</b>	45mm
<b>material</b>	Hydrocolloids EVOH Back&front is nonwoven
<b>Certification</b>	ISO13485, ISO9001,CE

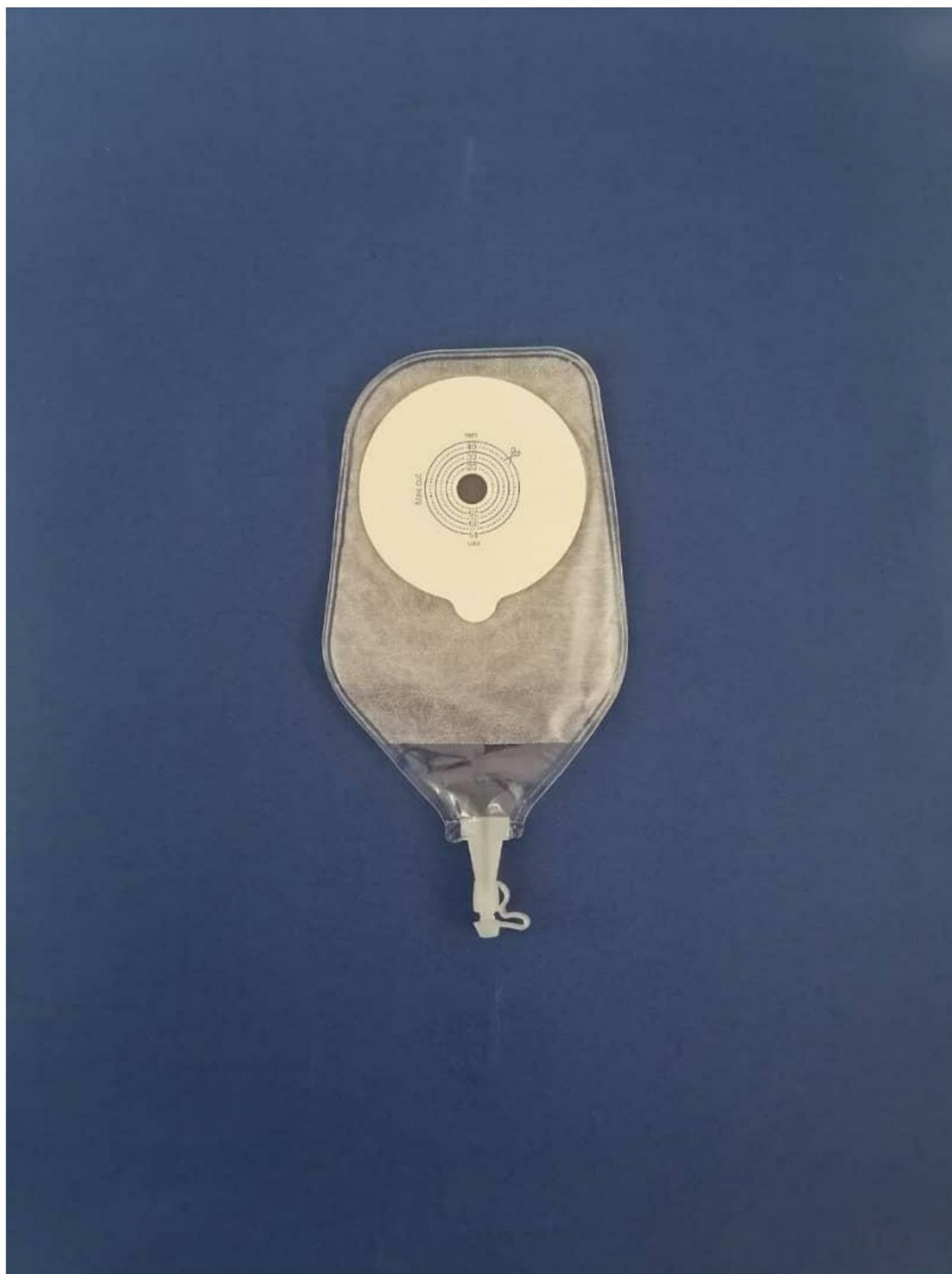

## کیسه کلوستومی

تولید کننده	شرکت ویتاآیمد- ایمن طب پویا حکیم
نوع استومی	کیسه کلوستومی یک تکه (نوع چسبی)
کد	۱۱۴۱۸
یک تکه / دو تکه	یک تکه
ته باز / ته بسته / شیردار	ته باز
فیلتر/جنس فیلتر	دارد
محدوده سایز فلنج	۱۵-۷۰ میلی متر
جنس	هیدروکلوئید EVOH رنگ پوست پشت و جلو نان وون
گواهی ها	ایزو ۱۳۴۸۵، ایزو ۹۰۰۱، CE

## Colostomy bag

<b>Manufactured by</b>	Vitaimed –Imen Teb Poya Hakim
<b>Ostomy type</b>	One piece colostomy bag( magic type)
<b>code</b>	11418
<b>One piece / two pieces</b>	One pice
<b>Open / closed /valve</b>	Open
<b>Filter / filter material</b>	with filter
<b>Flange size range</b>	15-70mm
<b>material</b>	Hydrocolloids,adhesive border EVOH material skin color Back&front is nonwoven
<b>Certification</b>	ISO13485, ISO9001,CE





## کیسه کلوستومی

تولید کننده	شرکت ویتا آیمد- ایمن طب پویا حکیم
نوع استومی	کیسه کلوستومی دو تکه (نوع کلیپسی)
کد	۱۲۰۵
یک تکه / دو تکه	دو تکه
ته باز / ته بسته / شیردار	ته باز
فیلتر/جنس فیلتر	بدون فیلتر
محدوده سایز فلنج	۵۷ میلی متر
جنس	EVOH رنگ پوست جلو نان وون
گواهی ها	ایزو ۱۳۴۸۵، ایزو ۹۰۰۱، CE

## Colostomy bag

<b>Manufactured by</b>	Vitaimed –Imen Teb Poya Hakim
<b>Ostomy type</b>	Two piece colostomy bag( clip type)
<b>code</b>	1205
<b>One piece / two pieces</b>	two pice
<b>Open / closed /valve</b>	Open
<b>Filter / filter material</b>	without filter
<b>Flange size range</b>	57 mm
<b>material</b>	EVOH material skin color front is nonwoven
<b>Certification</b>	ISO13485, ISO9001,CE





## کیسه کلوستومی

تولید کننده	شرکت ویتاآیمد- ایمن طب پویا حکیم
نوع استومی	کیسه کلوستومی دو تکه (نوع چسبی)
کد	۱۲۱۵
یک تکه / دو تکه	دو تکه
ته باز / ته بسته / شیردار	ته باز
فیلتر/جنس فیلتر	بدون فیلتر
محدوده سایز فلنج	۵۷ میلی متر
جنس	EVOH رنگ پوست جلو نان وون
گواهی ها	ایزو ۱۳۴۸۵، ایزو ۹۰۰۱، CE

## Colostomy bag

<b>Manufactured by</b>	Vitaimed –Imen Teb Poya Hakim
<b>Ostomy type</b>	Two piece colostomy bag( magic type)
<b>code</b>	1215
<b>One piece / two pieces</b>	two pice
<b>Open / closed /valve</b>	Open
<b>Filter / filter material</b>	without filter
<b>Flange size range</b>	57 mm
<b>material</b>	EVOH material skin color front is nonwoven
<b>Certification</b>	ISO13485, ISO9001,CE



## کیسه کلوستومی

تولید کننده	شرکت ویتاآیمد- ایمن طب پویا حکیم
نوع استومی	کیسه کلوستومی یک تکه (نوع کلیپسی)
کد	۱۱۴۱۶
یک تکه / دو تکه	یک تکه
ته باز / ته بسته / شیردار	ته باز
فیلتر/جنس فیلتر	دارد
محدوده سایز فلنج	۶۰-۱۵ میلی متر
جنس	هیدروکلوئید EVOH رنگ پوست پشت و جلوانان وون
گواهی ها	ایزو ۱۳۴۸۵، ایزو ۹۰۰۱، CE

## Colostomy bag

<b>Manufactured by</b>	Vitaimed –Imen Teb Poya Hakim
<b>Ostomy type</b>	<b>One piece colostomy bag(clip type)</b>
<b>code</b>	11416
<b>One piece / two pieces</b>	One pice
<b>Open / closed /valve</b>	Open
<b>Filter / filter material</b>	with filter
<b>Flange size range</b>	15-60mm
<b>material</b>	Hydrocolloids,adhesive border EVOH material skin color Back&front is nonwoven
<b>Certification</b>	ISO13485, ISO9001,CE





## چسب پایه کیسه کلوستومی

تولید کننده	شرکت ویتاآیمد - ایمن طب پویا حکیم
نوع استومی	چسب پایه کیسه کلوستومی دو تکه
کد	۵۱۴۰۵
محدوده سایز فلنج	۱۵-۵۷ میلی متر
جنس	هیدروکلوئید
شرح	مناسب پوست، اتصال راحت و انعطاف پذیر
گواهی ها	ایزو ۱۳۴۸۵، ایزو ۹۰۰۱، CE

## Two Piece Ostomy bag baseplate

<b>Manufactured by</b>	Vitaimed –Imen Teb Poya Hakim
<b>Ostomy type</b>	bag baseplate Two Piece Ostomy
<b>code</b>	51405
<b>Flange size range</b>	15-57mm
<b>material</b>	Hydrocolloids
<b>Description</b>	Friendly to skin, Flexible and convenient fastene
<b>Certification</b>	ISO13485, ISO9001,CE

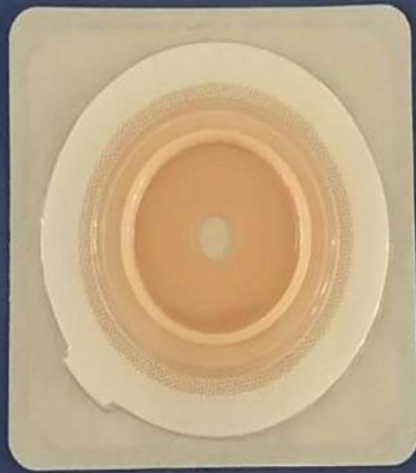



## کیسه تغذیه بیمار

تولید کننده	شرکت ویتاآیمد - شرکت ایمن طب پویا حکیم
نوع	ست تغذیه انتقال روده‌ای (FBS-Gravity)
حجم	۱۰۰۰ میلی لیتر
جنس	پلی اتیلن
شرح	این کیسه تغذیه ای دارای دهانه گشاد و گلویی محکم برای پر کردن و جابجایی آسان دارای حلقه آویز محکم و مطمئن می باشد. دارای کیسه شفاف جهت خواندن و دیدن راحت درجه بندی ها پورت خروجی پایین کیسه امکان تخلیه کامل را فراهم می کند.
گواهی ها	ایزو ۱۳۴۸۵، ایزو ۹۰۰۱، CE

## Feeding bag

<b>Manufactured by</b>	Vitaimed –Imen Teb Poya Hakim
<b>type</b>	Enteral Delivery Feeding Set (FBS-Gravity)
<b>volume</b>	1000ml
<b>material</b>	PE
<b>Description</b>	Enteral delivery bag has rigid neck for easy filling and handling Strong, dependable hanging ring. Easy-to-read graduations and easy-to-view translucent bag. Bottom to exit port allows complete drainage.
<b>Certification</b>	ISO13485, ISO9001, CE

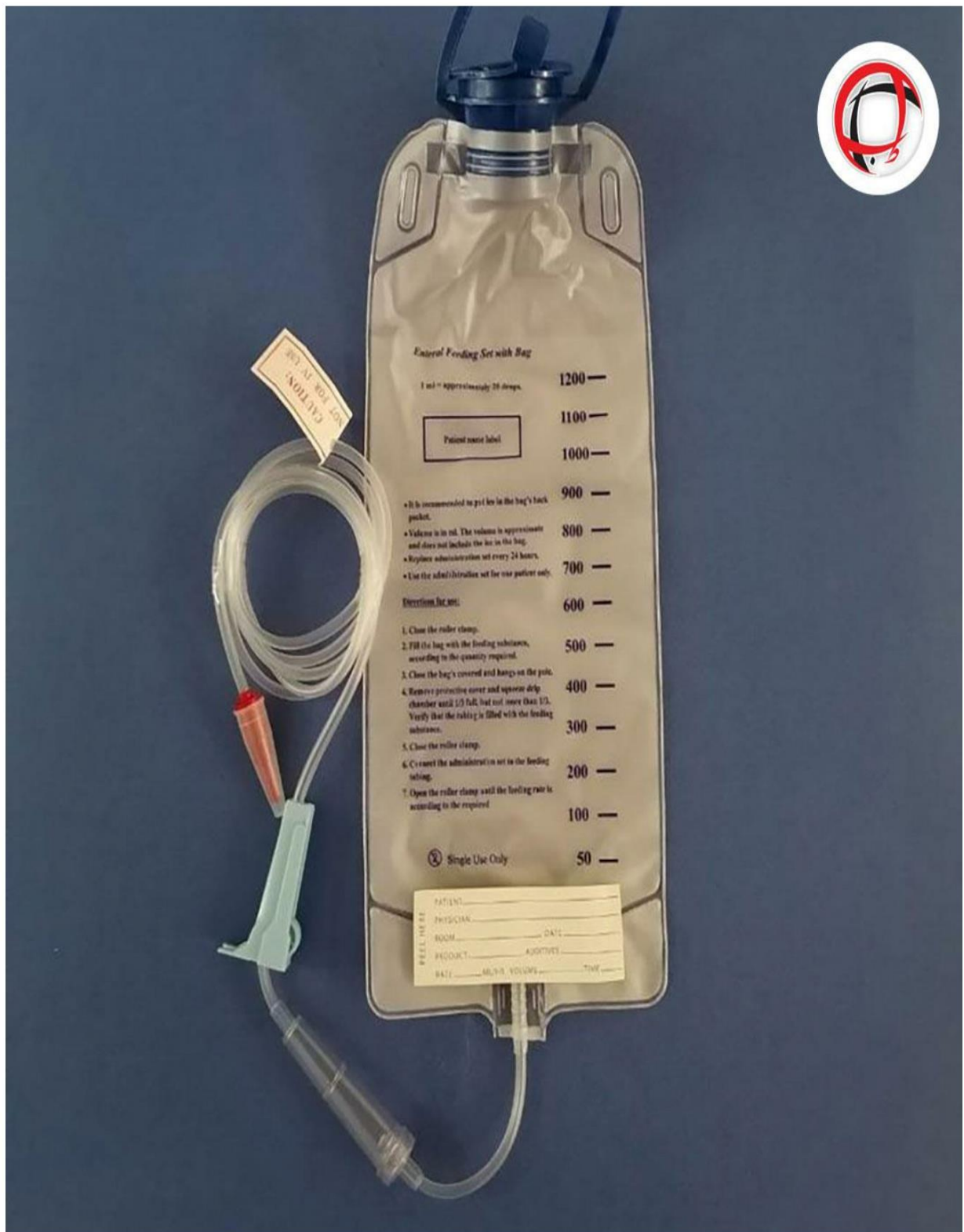

## دی متیل سولفو کسید- دکستران (۵۵٪ دی متیل سولفو کسید-۵٪ دکستران-۴۰)

تولید کننده	شرکت سلبیوس- شرکت ایمن طب پویا حکیم
کاربرد	برای انجماد سلول های بنیادی، سلول های عملکردی، بافت ها ، سلول ها و اجزای سلولی جدا شده از خون بند ناف ، خون محیطی، مغز استخوان و سایر مواد بیولوژیکی استفاده می شود.
حجم و بسته بندی	۸ میلی لیتر/ ویال شیشه ای
دمای نگه داری	۲ تا ۸ درجه سانتی گراد
ویژگی	از تشکیل کریستال یخ در سلول ها جلوگیری کرده و از غشای سلول محافظت می کند.
گواهی ها	ایزو ۱۳۴۸۵

## DMSO-Dextran (55% DMSO / 5% Dextran-40)

<b>Manufactured by</b>	CellBios Healthcare & Lifesciences - Imen Teb Poya Hakim
<b>Uage</b>	Used to cryopreserve stem cells, functional cells, tissues, cells and cellular components isolated from umbilical cord blood, peripheral blood, bone marrow, and other biologicals.
<b>Volumes &amp; Container</b>	8 ml / Glass Vial
<b>Store at</b>	2 - 8°C
<b>Feature</b>	prevents ice crystal formation in the cells and protects the cell membran
<b>Certification</b>	ISO13485





## کیسه تکی حاوی محلول سدیم سیترات ۴٪

تولید کننده	مجتمع صنعتی بعثت - ایمن طب پویا حکیم
کاربرد	محلول جهت شستشو و جدا سازی پلاسما از خون کامل
ماندگاری	۳۰ ماه از تاریخ تولید در شرایط استاندارد نگهداری
استریل	با استفاده از اتوکلاو
استاندارد	USP
کیسه محلول	کیسه محلول ۲۵۰ الی ۴۰۰ cc PVC CC مدیکال گرید با سه مجرا
بسته بندی اولیه	مطابق با ISO 3826-1 از مواد PET به ضخامت ۷۰ میکرون
برچسب	مطابق با استاندارد ISO 3826-1 همراه با بارکد ISBT 128 حاوی اطلاعات بیچ نامبر ، تاریخ انقضاء از جنس PVC
محلول	سدیم سیترات دی هیدرات به غلظت ۴٪ Sodium citrate (dehydrate)4%
بسته بندی نهایی	مطابق استاندارد ISO 3826-1 و در صورت تقاضا فویل آلومینیوم سه لایه به ضخامت ۹۰ میکرون طبق استاندارد ISO 3826-1

### Single bag containing sodium citrate solution 4%

<b>Manufactured by</b>	Beasat Industrial complex- Imen Teb Poya Hakim
<b>Usage</b>	A solution for washing or seprating the plasma from the full blood.
<b>Packing</b>	V pack type with steril indicator-ETO conforming to ISO3826-1 standard
<b>Validity</b>	30 month
<b>Sterilization</b>	Super heat water autoclave.
<b>Standard</b>	USP
<b>Solution bag</b>	250 to 400cc medical grade pvc with three duct Solution bag.
<b>Primary packing</b>	According to ISO3826-1 of a 70 micron thick PET material.
<b>Labels</b>	1-complying with ISO3826-1 standard. 2-batch number and product identification code are reported also in barcod system according to ISBT 128 standard. Expiration date from pvc.
<b>Solution</b>	Sodium citrate dehydrate 4%.
<b>The final package</b>	Three- layer aluminum with thickness of 90 micron according to ISO3826-1 standard.



## کیسه محتوی محلول ACD-A

تولید کننده	مجتمع صنعتی بعثت - شرکت ایمن طب پویا حکیم
کیسه محلول	کیسه محلول ۵۰۰ CC مدیکال گرید
کاربرد	جهت جداسازی فرآورده پلاسما از خون کامل
ماندگاری	۳۰ ماه از تاریخ تولید در شرایط استاندارد نگهداری
استریل	با استفاده از اتوکلاو
استاندارد	ISO13485
برچسب	مطابق با استاندارد ISO 3826-1 همراه با بارکد ISBT 128 حاوی اطلاعات بچ نامبر ، تاریخ انقضاء از جنس PVC
بسته بندی	مناسب جهت استریل به روش Super Hot Water Spray مطابق با استاندارد ISO 3826-1

## The bag content of ACD-A soluble

Manufactured by	Beasat Industrial complex- Imen Teb Poya Hakim
Solution bag	500cc medical grade.
Usage	For the separation of plasma product from the whole blood.
Validity	30 month
Sterilization	Super heat water autoclave.
Standard	ISO13485
Labels	1-complying with iso3826-1 standard. 2-batch numbers and product identification code are reported also in barcod system according to the ISBT 128 standard.
Packing	Suitable for sterilation by super hot water spray according to ISO3826-1 standard





### ACD - A

**Sterile, non-pyrogenic, non-toxic 500 ml**

Solution for the anticoagulation of whole blood for use in automated apheresis procedures.

Each 100ml ACD-A solution USP contain:

Sodium Citrate (dehydrate) USP	2.20 g
Citric Acid (anhydrous) USP	0.73 g
Dextrose (monohydrate) USP	2.45 g
Water for injection USP	q.s. 100 ml

**Caution:**

- Not for direct infusion.
- Do not use unless solution is clear.
- Do not use if unit is damaged.
- Store at 2°C to 25°C.



Batch No: **ACD1811101**  
Exp. Date: **2020-11-10**  
MFG: **2018-11-10**

Beasat Ind. Co  
TEL: (+962) 38647881  
FAX: (+962) 38647801  
P.O. Box 2619 Qm-RAN

REF No:

## فیلتر پلاکت

تولید کننده	شرکت نانجینگ - شرکت ایمن طب پویا حکیم
فیلتر	فیلتر پلاکت (پوسته سخت)
شرح محصول	برای یک واحد از پلاکت تازه یا ذخیره شده
رنگ	شفاف
استریل	ETO
جنس	پوسته: ورق پی وی ممبران: الیاف پلی استایرن
کارایی	کاهش $1 \times 10^6/\text{unit} > \text{WBC}$ بازیابی $91.8\% < \text{PL-T}$ فیلتراسیون پایدار و سریع
گواهی ها	ایزو ۱۳۴۸۵، ایزو ۹۰۰۱، CE

### Platelet filter

<b>Manufactured by</b>	NANJING SHUANGWEI BIOTECHNOLOGY CO., LTD- Imen Teb Poya Hakim
<b>Filter</b>	Platelet filter (soft housing)
<b>Product Description</b>	For one unit of fresh or stored Platelet
<b>Color</b>	transparent
<b>Sterilization</b>	ETO
<b>material</b>	housing: PVC Sheet membrane: Polyester fibers
<b>Performance</b>	Residual WBC $< 1 \times 10^6/\text{unit}$ PT-I recovery rate $> 91.8\%$ Stable and rapid filtration
<b>Certification</b>	ISO13485, ISO9001, CE



## فیلتر گلبول قرمز

تولید کننده	شرکت نانجینگ - شرکت ایمن طب پویا حکیم
فیلتر	گلبول قرمز (پوسته سخت)
شرح محصول	برای یک واحد از گلبول های قرمز تازه یا ذخیره شده
رنگ	شفاف
استریل	ETO
جنس	پوسته: ورق پی وی ممبران: الیاف پلی استایرن
کارایی	کاهش $1 \times 10^6 / \text{unit} > \text{WBC}$ بازیابی $94.3\% < \text{RBC}$ فیلتراسیون پایدار و سریع
گواهی ها	ایزو ۱۳۴۸۵، ایزو ۹۰۰۱، CE

### Red cell filter

<b>Manufactured by</b>	NANJING SHUANGWEI BIOTECHNOLOGY CO., LTD- Imen Teb Poya Hakim
<b>Filter</b>	Red cell filter (soft housing)
<b>Product Description</b>	For one unit of fresh or stored red cells
<b>Color</b>	transparent
<b>Sterilization</b>	ETO
<b>material</b>	housing: PVC Sheet membrane: Polyester fibers
<b>Performance</b>	Residual WBC $< 1 \times 10^6 / \text{unit}$ RBC recovery rate $> 94.3\%$ Stable and rapid filtration
<b>Certification</b>	ISO13485, ISO9001, CE





## فیلتر خون کامل

تولید کننده	شرکت نانجینگ - شرکت ایمن طب پویا حکیم
فیلتر	فیلتر خون کامل (پوسته سخت/ نرم)
شرح محصول	برای یک واحد از خون کامل تازه یا ذخیره شده
رنگ	صورتی روشن
استریل	ETO/ فشاربخار
جنس	پوسته سخت: پلی کربنات پوسته نرم: ورق پی وی سی ممبران : الیاف پلی استایرن
کارایی	کاهش $WBC > 1 \times 10^6/\text{unit}$ بازیابی $RBC < 94.3\%$ فیلتراسیون پایدار و سریع
گواهی ها	ایزو ۱۳۴۸۵، ایزو ۹۰۰۱، CE

## Whole blood filter

<b>Manufactured by</b>	NANJING SHUANGWEI BIOTECHNOLOGY CO., LTD- Imen Teb Poya Hakim
<b>Filter</b>	Whole blood filter (hard/ soft housing)
<b>Product Description</b>	For one unit of fresh or stored whole blood
<b>Color</b>	pink Transparent
<b>Sterilization</b>	ETO/High-pressure steam
<b>material</b>	Hard housing: Polycarbonate Soft housing : PVC Sheet membrane: Polyester fibers
<b>Performance</b>	Residual WBC $< 1 \times 10^6/\text{unit}$ RBC recovery rate $> 94.3\%$ Stable and rapid filtration
<b>Certification</b>	ISO13485, ISO9001, CE



## انواع لوله‌های خونگیری



تولید کننده	شرکت k.s.medical – ایمن طب پویا حکیم
کاربرد	مورد استفاده در آزمایشگاه‌های بیوشیمی، هماتولوژی، ایمونولوژی و سرولوژی
سایز، حجم و افزودنی	مطابق جدول پیوست
استریل	اشعه
نگه داری	در دمای ۲ تا ۲۵ درجه سانتی گراد در محیط با تهویه خوب و رطوبت نسبی کمتر از ۸۰٪
جنس	Pet یا شیشه
گواهی ها	ایزو ۱۳۴۸۵، ایزو ۹۰۰۱، CE، FDA

## Types of blood collection tubes

<b>Manufactured by</b>	k.s.medical Company-imen teb poya hakim
<b>Uage</b>	Used in biochemistry, hematology, immunology and serology laboratories
<b>Size, volumes &amp; additive</b>	According to the attached table
<b>Sterilization</b>	Radiation
<b>Store at</b>	2-25 in well -ventilated environment with relative humidity less than 80%
<b>material</b>	Pet or glass
<b>Certification</b>	ISO13485,ISO9001,CE,FDA





Type	Photo	Cap Color	Additive	Material	Size (mm)	Draw Volume	QTY/ CTN	CTN Size (cm)	G.W. (kg)				
Plain Tube		Red	None	Glass	13*75	2, 3, 4, 5ml	1200	46*36*19	11				
					13*100	5, 6ml	1200	46*36*24	13				
					16*100	7, 8, 9, 10ml	1000	85*25*21	16				
				PET	13*75	2, 3, 4, 5ml	1200	46*36*19	8.5				
					13*100	5, 6ml	1200	46*36*24	9.8				
					16*100	7, 8, 9, 10ml	1000	85*25*21	11				
EDTA Tube		Lavender	EDTA K2 / EDTA K3	Glass	13*75	2, 3, 4, 5ml	1200	46*36*19	11				
					13*100	5, 6ml	1200	46*36*24	13				
					16*100	7, 8, 9, 10ml	1000	85*25*21	16				
				PET	13*75	2, 3, 4, 5ml	1200	46*36*19	8.5				
					13*100	5, 6ml	1200	46*36*24	9.8				
					16*100	7, 8, 9, 10ml	1000	85*25*21	11				
				Serum Tube		Red	Clot Activator	Glass	13*75	2, 3, 4, 5ml	1200	46*36*19	11
									13*100	5, 6ml	1200	46*36*24	13
									16*100	7, 8, 9, 10ml	1000	85*25*21	16
PET	13*75	2, 3, 4, 5ml	1200					46*36*19	8.5				
	13*100	5, 6ml	1200					46*36*24	9.8				
	16*100	7, 8, 9, 10ml	1000					85*25*21	11				



SST Tube		Yellow	Gel&Clot Activator	PET	13*75	2, 3, 4ml	1200	46*36*19	11.9		
					13*100	4, 5ml	1200	46*36*24	14		
					16*100	6, 7, 8, 9ml	1000	85*25*21	17		
					13*75	2, 3, 4ml	1200	46*36*19	9.4		
					13*100	4, 5ml	1200	46*36*24	11.8		
Heparin Tube		Green	Sodium Heparin	Glass	13*75	2, 3, 4, 5ml	1200	46*36*19	11		
					13*100	5, 6ml	1200	46*36*24	13		
					16*100	7, 8, 9, 10ml	1000	85*25*21	16		
				PET	13*75	2, 3, 4, 5ml	1200	46*36*19	11		
					13*100	5, 6ml	1200	46*36*24	9.8		
					16*100	7, 8, 9, 10ml	1000	85*25*21	11		
		Glucose Tube		Grey	Sodium Fluoride & Potassium Oxalate	Glass	13*75	2, 3, 4ml	1200	46*36*19	11.5
							13*100	4, 5, 6ml	1200	46*36*24	12
							13*75	2, 3, 4ml	1200	46*36*19	9.2
						PET	13*100	4, 5, 6ml	1200	46*36*24	9.5
							13*75	1.8, 2.7, 3.6ml	1200	46*36*19	11.5
							13*100	4.5ml	1200	46*36*24	12
PT Tube		Blue	3.2% Sodium Citrate(1:9)	PET	13*75	1.8, 2.7, 3.6ml	1200	46*36*19	11.5		
					13*100	4.5ml	1200	46*36*24	12		
					13*75	1.8, 2.7, 3.6ml	1200	46*36*19	9.2		
				Glass	13*100	4.5ml	1200	46*36*24	9.5		
					13*75	1.6, 2.4, 3.2ml	1200	46*36*19	11.5		
ESR Tube		Black	3.8% Sodium Citrate(1:4)	Glass	13*100	4.0ml	1200	46*36*24	12		
					8*120	1.28, 1.6ml	600	47*36*15	7		
					13*75	1.6, 2.4, 3.2ml	1200	46*36*19	9.2		
				PET	13*100	4.0ml	1200	46*36*24	9.5		

## برچسب خون اشعه دیده

تولید کننده	شرکت Shenzhen Yuanxing Pharmaceutical – ایمن طب پویا حکیم
کاربرد	برای خون تحت تابش ۲۵ گری با اشعه های تابش سزیم ۱۳۷ یا کبالت ۶۰ یا سایر منابع تولید کننده اشعه با انرژی برابر یا بیشتر قابل استفاده است.
ویژگی ها	قبل از تابش، اندیکاتور رنگ صورتی را نشان می دهد و پس از تابش زیر ۲۵ گری، به رنگ آبی تیره در می آید
نگه داری	باید در مکانی خشک و خنک و دور از تابش مستقیم نور خورشید نگه داری شود.
گواهی ها	ایزو ۱۳۴۸۵، CE

### Blood irradiation indicator label

<b>Manufactured by</b>	Shenzhen Yuanxing Pharmaceutical Company-imen teb poya hakim
<b>Usage</b>	It is applicable for blood irradiated under 25gy with iradiators having cesium-137 or cobalt-60 radiation sources, or other sources producing radiation of equal or greater energy
<b>Feature</b>	Before radiation, the indicator window shows pink, and it tums to dark blue after irradiated under 25 gy.
<b>Store at</b>	It should be stored in a cool, dry place, out of direct sunlight
<b>Certification</b>	ISO13485, CE





## گان ضد آب با کلاه و شلوار

عنوان	میزان
تولید کننده	بهسا مداوا طب - ایمن طب پویا حکیم
جنس پارچه	اسپان باند لمینت شده
وزن لباس	در گرماژ های مختلف
طراحی	جلو و پشت یک تکه از بغل دوخت کش در ناحیه کمر, آستین ها و کلاه
سایز بندی	S , M , L
بسته بندی	اولیه: نایلون نهایی: کارتن ۳ لایه با گنجایش ۵۰ دست لباس
موارد مصرف	بیمارستان
استاندارد	ISO 10993-10 ISO 13485 GMP

Level	Title
Behsa Modava Teb -Imen Teb Poya Hakim	Manufactured by
span band Laminated	Fabric material
In different grams	Clothing weight
Front and back one piece Sew from the side Stretch at the waist, sleeves and hat	Designing
S , M , L	Sizing
Primary: Nylon Final: 3-layer carton with a capacity of 50 clothes	packing
Hospital	Usages
ISO 10993-10 ISO 13485 GMP	Standard



## گان تقویت شده بدون کلاه و شلوار

عنوان	میزان
تولید کننده	بهسا مداوا طب - ایمن طب پویا حکیم
جنس پارچه	اسپان باند لمینت شده
وزن لباس	در گرماژ های مختلف
طراحی	جلو و پشت یک تکه از بغل دوخت روی آستین (مچ تا آرنج) و جلو لمینت شده کش در ناحیه آستین ها
سایز بندی	S , M , L
بسته بندی	اولیه: نایلون نهایی: کارتن ۳ لایه با گنجایش ۵۰ دست لباس
موارد مصرف	بیمارستان
استاندارد	ISO 10993-10 ISO 13485 GMP

Level	Title
Behsa Modava Teb -Imen Teb Poya Hakim	Manufactured by
span band Laminated	Fabric material
In different grams	Clothing weight
Front and back one piece Sew from the side Laminate on the sleeves (wrists to elbows) and front Stretch at the sleeves	Designing
S , M , L	Sizing
Primary: Nylon Final: 3-layer carton with a capacity of 50 clothes	packing
Hospital	Usages
ISO 10993-10 ISO 13485 GMP	Standard





## لباس سرهمی کلاه دار لمینت شده ساده غیراستریل

عنوان	میزان
تولید کننده	ایده پردازان ایمنی فراز آسیا (Lamim) - ایمن طب پویا حکیم
جنس پارچه	اسپان باند با لایه بیرونی پلی اتیلن تنفس پذیر سفید
وزن لباس	در گرمای های مختلف
طراحی	دارای سر زیپ پلاستیکی و نقاب تک لایه و نوار چسب یک سانتی کش در ناحیه کمر، پاچه شلوار، آستین ها و کلاه
سایزبندی	S , M , L , XL , XXL , XXXL
بسته بندی	اولیه: نایلون نهایی: کارتن ۳ لایه با گنجایش ۲۵ دست لباس
عدم تعرق	خوب
سطح حفاظت	حفاظت در برابر ذرات جامد و مه پاش مایعات رقیق غیر فرار
موارد مصرف	خودرو سازی - صنایع با وجود پاشش اسید رقیق - سمپاشی
استاندارد (انجام تست ها در آزمایشگاه های معمتد سازمان ملی استاندارد ایران)	-تست عبور ذره کوچکتر از ۰/۳ میکرون پارچه مطابق با استاندارد EN1822 تایید -تست استحکام پارگی پارچه مطابق با استاندارد INSO7315-2 تایید کلاس ۱ -تست گسیختگی درز دوخت مطابق با استاندارد INSO7315-2 تایید کلاس ۱ -تست اشتعال پذیری مطابق با استاندارد INSO4535 تایید -تست پارچه در برابر اسید ۳۰٪ مطابق با استاندارد EN368 تایید کلاس ۳

Level	Title
<b>Ideh Pardazan Imeni Faraz Asia -Imen Teb Poya Hakim</b>	<b>Manufactured by</b>
span band With polyethylene outer layer breathable White	<b>Fabric material</b>
In different grams	<b>Clothing weight</b>
It has a plastic zipper head and a single layer mask and a one-centimeter adhesive tape Stretch at the waist, pants, sleeves and hat	<b>Designing</b>
S , M , L , XL , XXL , XXXL	<b>Sizing</b>
Primary: Nylon Final: 3-layer carton with a capacity of 25 clothes	<b>packing</b>
Good	<b>Non-transpiration</b>
protection against solid particles and fogging of non-volatile dilute liquids	<b>Level of protection</b>
automobile manufacturing, Industries despite the Spraying of dilute acid, Spraying	<b>Usages</b>
test of particles smaller than 0.3 microns of fabric in accordance with the standard -EN1822 - Fabric rupture strength test according to standard INSO7315-2 Class 1 - Sewing seam rupture test according to standard INSO7315-2 Class 1 - Flammability test according to standard INSO4535 - 30% acid fabric test according to standard EN368 Class 3	<b>Standard</b>



## لباس سرهمی کلاه دار لمینت شده ساده بدون پاپوش غیر استریل

عنوان	میزان
تولید کننده	ایده پردازان ایمنی فراز آسیا (Lamim) - ایمن طب پویا حکیم
جنس پارچه	اسپان باند با لایه بیرونی پلی اتیلن تنفس پذیر سفید
وزن لباس	در گرماژ های مختلف
طراحی	دارای سر زیپ پلاستیکی و نقاب تک لایه و نوار چسب یک سانتی کش در ناحیه کمر، پاچه شلوار، آستین ها و کلاه
سایز بندی	S , M , L , XL , XXL , XXXL
بسته بندی	اولیه: نایلون نهایی: کارتن ۳ لایه با گنجایش ۲۵ دست لباس
عدم تعرق	خوب
سطح حفاظت	حفاظت در برابر ذرات جامد و مه پاش مایعات رقیق غیر فرار
موارد مصرف	خودرو سازی - صنایع با وجود پاشش اسید رقیق - سمپاشی
استاندارد (انجام تست ها در آزمایشگاه های معتمد سازمان ملی استاندارد ایران)	-تست عبور ذره کوچکتر از ۰/۳ میکرون پارچه مطابق با استاندارد EN1822 تایید -تست استحکام پارگی پارچه مطابق با استاندارد INSO7315-2 تایید کلاس ۱ -تست گسیختگی درز دوخت مطابق با استاندارد INSO7315-2 تایید کلاس ۱ -تست اشتعال پذیری مطابق با استاندارد INSO4535 تایید -تست پارچه در برابر اسید ۳۰٪ مطابق با استاندارد EN368 تایید کلاس ۳

Level	Title
<b>Ideh Pardazan Imeni Faraz Asia -Imen Teb Poya Hakim</b>	<b>Manufactured by</b>
span band With polyethylene outer layer breathable White	<b>Fabric material</b>
In different grams	<b>Clothing weight</b>
It has a plastic zipper head and a single layer mask and a one-centimeter adhesive tape Stretch at the waist, pants, sleeves and hat	<b>Designing</b>
S , M , L , XL , XXL , XXXL	<b>Sizing</b>
Primary: Nylon Final: 3-layer carton with a capacity of 25 clothes	<b>packing</b>
Good	<b>Non-transpiration</b>
protection against solid particles and fogging of non-volatile dilute liquids	<b>Level of protection</b>
automobile manufacturing, Industries despite the Spraying of dilute acid, Spraying	<b>Usages</b>
test of particles smaller than 0.3 microns of fabric in accordance with the standard -EN1822 - Fabric rupture strength test according to standard INSO7315-2 Class 1 - Sewing seam rupture test according to standard INSO7315-2 Class 1 - Flammability test according to standard INSO4535 - 30% acid fabric test according to standard EN368 Class 3	<b>Standard</b>





ژل ضد عفونی	
ترکیبات	حاوی الکل اتانول حداقل ۷۰ درصد مواد نرم کننده پلی اتیلن گلیکول و تگزاپون جهت جلوگیری از خشکی پوست اسانس جهت بوی مطبوع در پوست
تولید کننده	رفاه شیمی - شرکت ایمن طب پویا حکیم
شماره پروانه	۳۹/۱۳۷۳۵
تاییدیه ها	مورد تایید آزمایشگاه همکار اداره کل استاندارد (ایران)
شرایط نگهداری	در شرایط معمولی و در دمای ۵ تا ۴۰ درجه سانتیگراد قرار گیرد
تاریخ انقضا	۳ سال پس از تولید
بسته بندی	۴۰ عدد در هر کارتن
ابعاد کارتن	۲۵ * ۱۶ * ۳۵ (سانتی متر مکعب)
وزن	۱۵۰ گرم

Disinfection Gel	
Compounds	Contains ethanol alcohol at least 70% Polyethylene glycol and Texapone emollients to prevent dry skin Essential oils for a pleasant smell on the skin
Manufactured by	Refah shimi – Imen Teb Poya Hakim
license number	39/13735
Approvals	Approved by the Laboratory Partner of the General Directorate of Standards (Iran)
Maintenance	Under normal conditions and at a temperature of 5 to 40 centigrade
Expiration date	۳ years after production
packing	۴۰ pieces per carton



دستکش نایلونی	
جنس محصول	مواد پلی اتیلن
تولید کننده	نانو پلاست - شرکت ایمن طب پویا حکیم
دارای گواهینامه های	گواهینامه مدیریت کیفیت تجهیزات پزشکی گواهینامه مدیریت کیفیت تولید گواهینامه مدیریت ایمنی و بهداشت شغلی گواهینامه ایمنی محیط زیست سازمان غذا و دارو
تعداد در بسته	۱۰۰ عدد
تعداد در کارتن	۱۰۰ بسته
انواع	در گرم های مختلف
انقضا	۵ سال پس از تولید

<b>Nylon gloves</b>	
Product material	<b>Natural rubber latex</b>
Manufactured by	Nano Pelast- Imen Teb Poya Hakim
Certified	ISO 9001 (Certificate No. 1511) ISO 13485 ISO10002 FDA Certificate {QSR 21 CFR 820 (c GMP)} ISIR national Standard No. 6117041877 Production License No. K/7/47720
Number in the package number in the box	100 pieces 100 packages
Types	In different weights
Expiration	5 years after production





## محلول ضد عفونی کننده دست، سطوح و محل تزریق

ترکیبات	اتانول ۷۰٪ گلیسرین
تولید کننده	رفاه شیمی - شرکت ایمن طب پویا حکیم
شماره پروانه	۱۴/۱۱۱۵۹
تاییدیه ها	سازمان غذا و دارو
شرایط نگهداری	در جای خشک و دمای ۸ تا ۳۰ درجه دور از نور مستقیم آفتاب
تاریخ انقضا	۵ سال پس از تولید
بسته بندی	۲۰ عدد در هر کارتن
ابعاد کارتن	(۱۶ * ۱۶ * ۲۰) سانتی متر
وزن	۱۲۵ سی سی

### Hand, surface and injection site disinfectant solution

Compounds	Ethanol 70% Glycerin
Manufactured by	Refah shimi – Imen Teb Poya Hakim
license number	14/11159
Approvals	Food and Drug Administration
Maintenance	In a dry place Temperature 8 to 30 degrees Avoid direct sunlight
Expiration date	5 years after production
packing	pieces per carton 20
Carton dimensions	( 20 * 16 * 16 ) cm
Weight	125 cc





# Imen Teb Poya Hakim

Medical Equipments

Add: No.117, alley11, shahid sadoughi st.,Qom, IRAN  
Postal Code: 3716655414  
Tel:(+9825)32941271-2

[imentebpoyaco@gmail.com](mailto:imentebpoyaco@gmail.com)

[WWW.tebpoya.ir](http://WWW.tebpoya.ir)

